 Smart Home & Security	Manual Interruptor de Pared Sonoff
Realizado Por Alex Sanzana	07-12-2018

Manual Interruptor de Pared Sonoff

Interruptor WiFi de pared RF

Modelo: Sonoff T1 Us

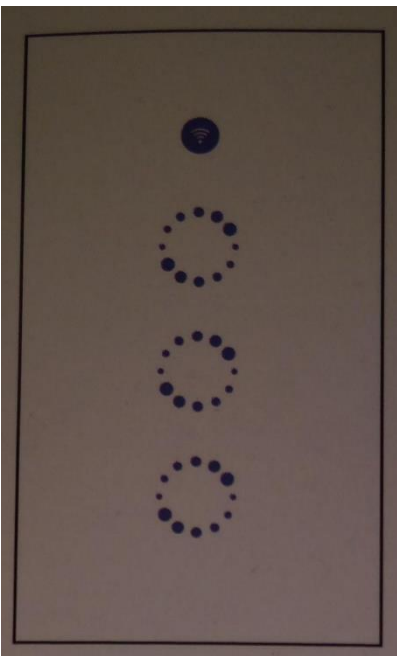

Lista de verificación antes de usar el dispositivo. Su teléfono inteligente o tableta se ha conectado a un Wifi 2.4G con internet.

Usted tiene la contraseña WiFi correcta.

 Smart Home & Security	Manual Interruptor de Pared Sonoff
Realizado Por Alex Sanzana	07-12-2018

Su teléfono inteligente o tableta debe tener acceso a la AP e asegúrese de que su enrutador esté abierto MAC. Tienda, Google Play

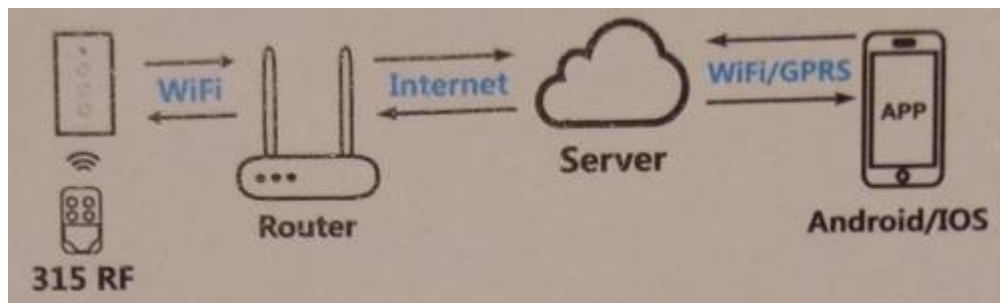

Guía del usuario

1. comience con la aplicación "EWelink"



2. registre una cuenta en EWelink.

3. o si tiene una solo inicie sesión

 Smart Home & Security	Manual Interruptor de Pared Sonoff
Realizado Por Alex Sanzana	07-12-2018

4. encender

Principio de funcionamiento ON/OFF: los aparatos conectados funcionan a través de encendido/apagado

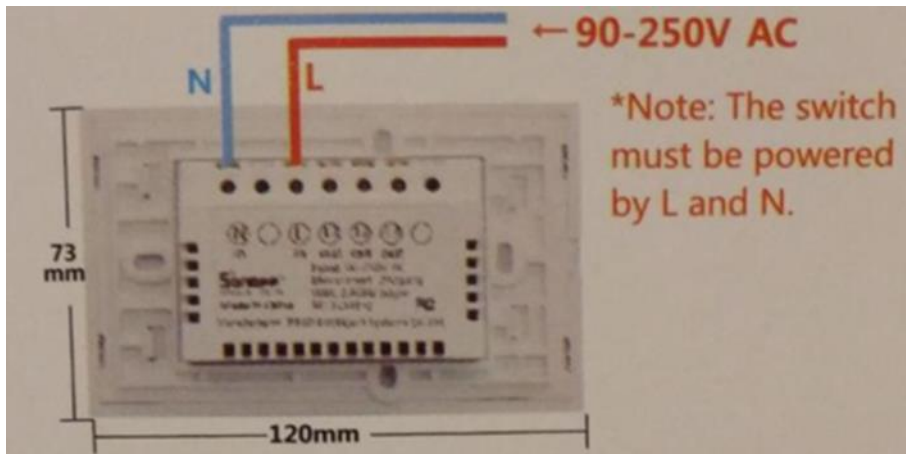

4.1 intrucciones de cableado

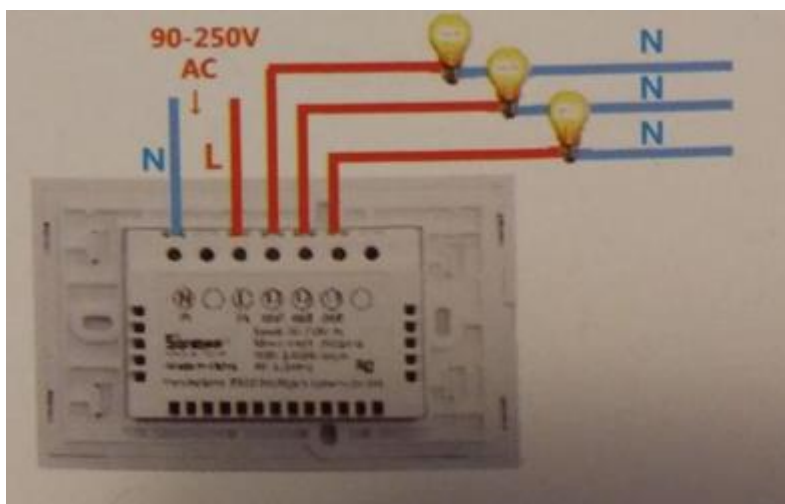

4.2 controle el aparato mas bajo

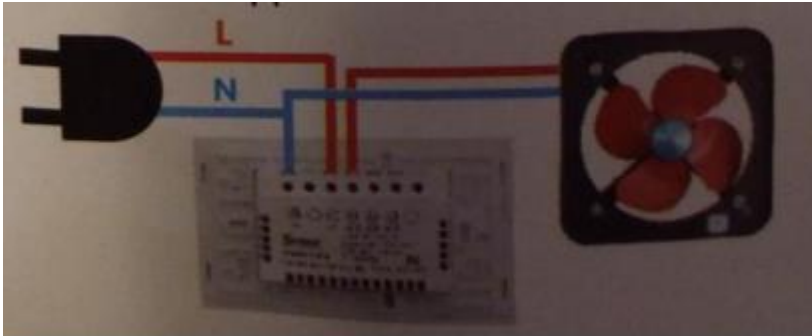

5. cortar la corriente utilice el desatornillador para abrir el panel de vidrio, conecte los cables correctamente. Instale y enciéndalo.

6. Mantenga presionado un botón táctil durante aproximadamente 67 segundos hasta que el LED WIFI parpadee así: parpadea 3 veces y se enciende rápidamente

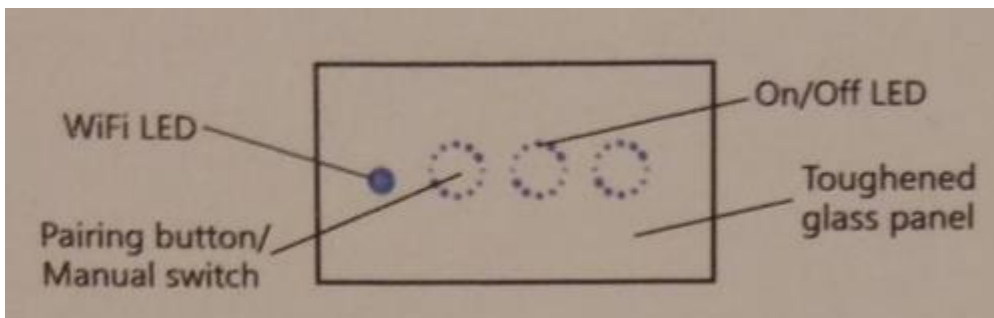

7. toca la aplicación EWelink

8. para Android, selecciona el primero

 Smart Home & Security	Manual Interruptor de Pared Sonoff
Realizado Por Alex Sanzana	07-12-2018



para IOS seleccione el “touch”

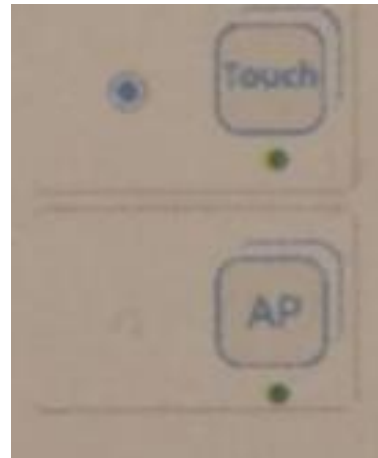

9. ingrese su Wifi SSID y contraseña

10. nombre de su dispositivo para completar

11. cuando el LED WIFI esta encendido el dispositivo esta en línea.
Comience a controlar ahora

*sonoff T1 es controlado por 315 MHz RF Remoto. Cada pandilla puede emparejarse con el botón remoto de RF por separado. Esta función permite encender/apagar las luces interiores, no necesita WIFI

Emparejamiento: mantenga presionado el botón táctil hasta que escuche un pitido. Presione un botón en RF Remoto. Escuchará un pitido cuando haya terminado

 Smart Home & Security	Manual Interruptor de Pared Sonoff
Realizado Por Alex Sanzana	07-12-2018

Borrado: mantenga presionado el botón táctil hasta que escuche dos pitidos. Presione cualquier botón en RF Remoto. Escuchará un pitido cuando lo haya hecho

P: ¿mi dispositivo en la aplicación se mantiene “sin conexión”?

R: el nuevo dispositivo agregado necesita 1-2 minutos para conectarse a wifi e internet, si permanece fuera de línea durante mucho tiempo, juzgue el problema por el estado azul del LED WIFI

El LED Wifi parpadea rápidamente una vez por segundo: T1 EE. UU.

No pudo conectarse a WIFI:

1. quizás haya ingresado una contraseña de wifi incorrecta. O
2. T1 US está demasiado lejos del enrutador, lo que causa una señal wifi débil. Por favor, acérquelo si todavía fallo, intente eliminar y agregar de nuevo

El led wifi parpadea rápidamente dos veces por segundo: T1 US se ha conectado a wifi pero no ha podido conectarse al servidor.

Verifique la conectividad de su red

Escanee el código QR correcto para leer las instrucciones de sincronización Amazon echo y Google Nest

 Smart Home & Security	Manual Interruptor de Pared Sonoff
Realizado Por Alex Sanzana	07-12-2018

